

BPHE

PŁYTOWE LUTOWANE
WYMIENNIKI CIEPŁA



PŁYTOWE LUTOWANE WYMIENNIKI CIEPŁA

Wymienniki płytowe lutowane serii L to doskonałe rozwiązanie do instalacji grzewczych i chłodniczych. Trwałe zespolenie płyt grzewczych podczas procesu lutowania w piecu próżniowym gwarantuje niezawodną pracę przy niskich kosztach eksploatacji. Rozwinięta powierzchnia wymiany ciepła pozwala na bardzo wydajną pracę w wymagających warunkach.

Szeroka gama typów, wymiarów, liczby płyt i przyłączy pozwala zoptymalizować dobór do konkretnego zastosowania. Lut miedziany lub nierdzewny oraz opcja podwójnych ścian stwarzają dodatkowe opcje zastosowania. Wymienniki lutowane gwarantują niezawodne, wieloletnie działanie.



DLACZEGO WARTO WYBRAĆ PŁYTOWE LUTOWANE WYMIENNIKI CIEPŁA FIRMY **HEXONIC**?



WYSOKA WYDAJNOŚĆ

Wymienniki ciepła projektowane są z myślą o bardzo wydajnej pracy w szerokiej gamie aplikacji.



NIEZAWODNOŚĆ

Technologia oraz wysokiej jakości materiały użyte do produkcji wymienników lutowanych zapewniają wytrzymałość i niezawodność.



SZEROKA GAMA ZASTOSOWAŃ

Wymienniki znajdują zastosowanie w instalacjach c.o. i c.w.u., w instalacjach wentylacyjnych, systemach technologicznych i klimatyzacyjnych, w pompach ciepła oraz w wytwornicach wody lodowej.



ELASTYCZNOŚĆ W PROJEKTOWANIU

Oferujemy wersje jedno- lub dwuprzepływowe, z możliwością wyboru różnych typów przyłączy takich jak: dual (gwint zewnętrzny/do wlotowania), gwint wewnętrzny, Victaulic, kołnierz ze stali nierdzewnej, kołnierz ze stali węglowej.



CERTYFIKATY I NORMY

Nasze płytowe lutowane wymienniki ciepła wyprodukowano zgodnie z: PED, ASME, UL, EAC.



ŁATWOŚĆ DOBORU

Dzięki nowoczesnemu i intuicyjnemu w obsłudze programowi doboru CAIRO.

L

WYMIENNIKI CIEPŁA PRZEZNACZONE DO INSTALACJI GRZEWCZYCH LUB CHŁODNICZYCH.

ZASTOSOWANIE



SYSTEMY CIEPŁEJ
WODY UŻYTKOWEJ



INSTALACJE
CENTRALNEGO
OGRZEWANIA



SYSTEMY OGRZEWANIA
SŁONECZNEGO
I GEOTERMALNEGO



INSTALACJE
Z POMPĄ CIEPŁA



INSTALACJE Z KOMINKIEM
Z PŁASZCZEM WODNYM

ZALETY



WYSOKI WSPÓŁCZYNNIK
WYMIANY CIEPŁA



ŁATWY MONTAŻ
I DEMONTAŻ



KOMPAKTOWA
KONSTRUKCJA



ODPORNOŚĆ
NA WYSOKĄ
TEMPERATURĘ
ORAZ CIŚNIENIE



DOSTĘPNA OPCJA
Z ASYMETRYCZNYMI
PŁYTAMI



PŁYTOWE LUTOWANE MIKROKANALOWE
WYMIENNIKI CIEPŁA

8%
↑

WZROST WYDAJNOŚCI CIEPLNEJ DO 8%
WZGLĘDEM KONKURENCYJNYCH
MIKROKANALOWYCH WYMIENNIKÓW
CIEPŁA.

9%
↓

OBNIŻENIE OPORÓW PRZEPIYWU DO 9%
W STOSUNKU DO DOTYCHCZASOWEGO
NAJWYDAJNIEJSZEGO MIKROKANALO-
WEGO WYMIENNIKA CIEPŁA.

35%
↑

WZROST WYDAJNOŚCI CIEPLNEJ O 35%
W STOSUNKU DO WYMIENNIKÓW
Z PŁYTAMI STANDARD.



BARDZIEJ TURBULENTNY PRZEPIYW
WIĘKSZA WYDAJNOŚĆ CIEPLNA
DZIĘKI OPTYMALIZACJI PRĘDKOŚCI
CZYNNIKA.

PRZYKŁADOWE OZNACZENIA

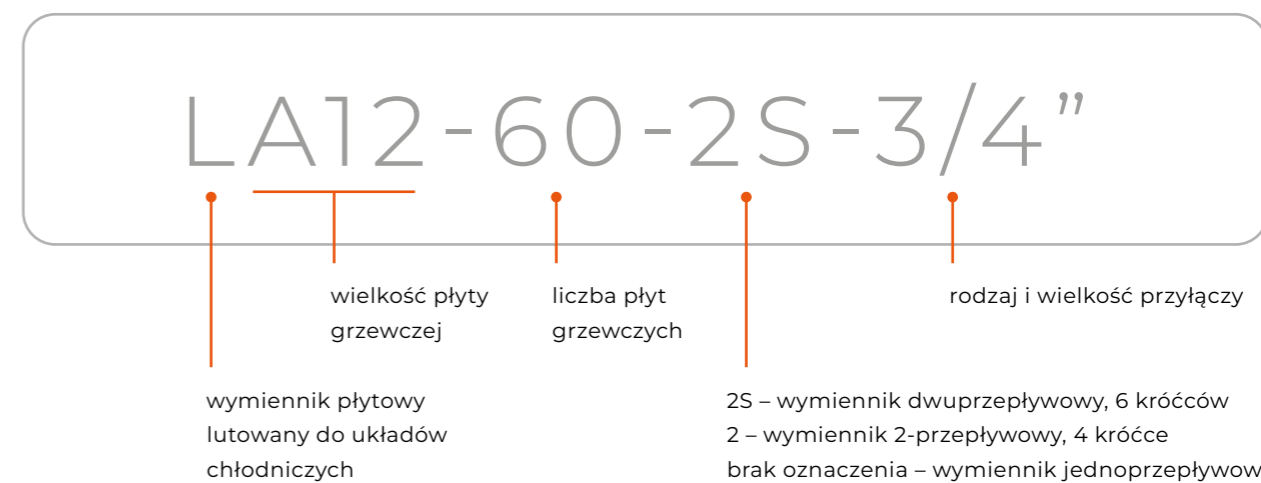

TYPOSZEREG

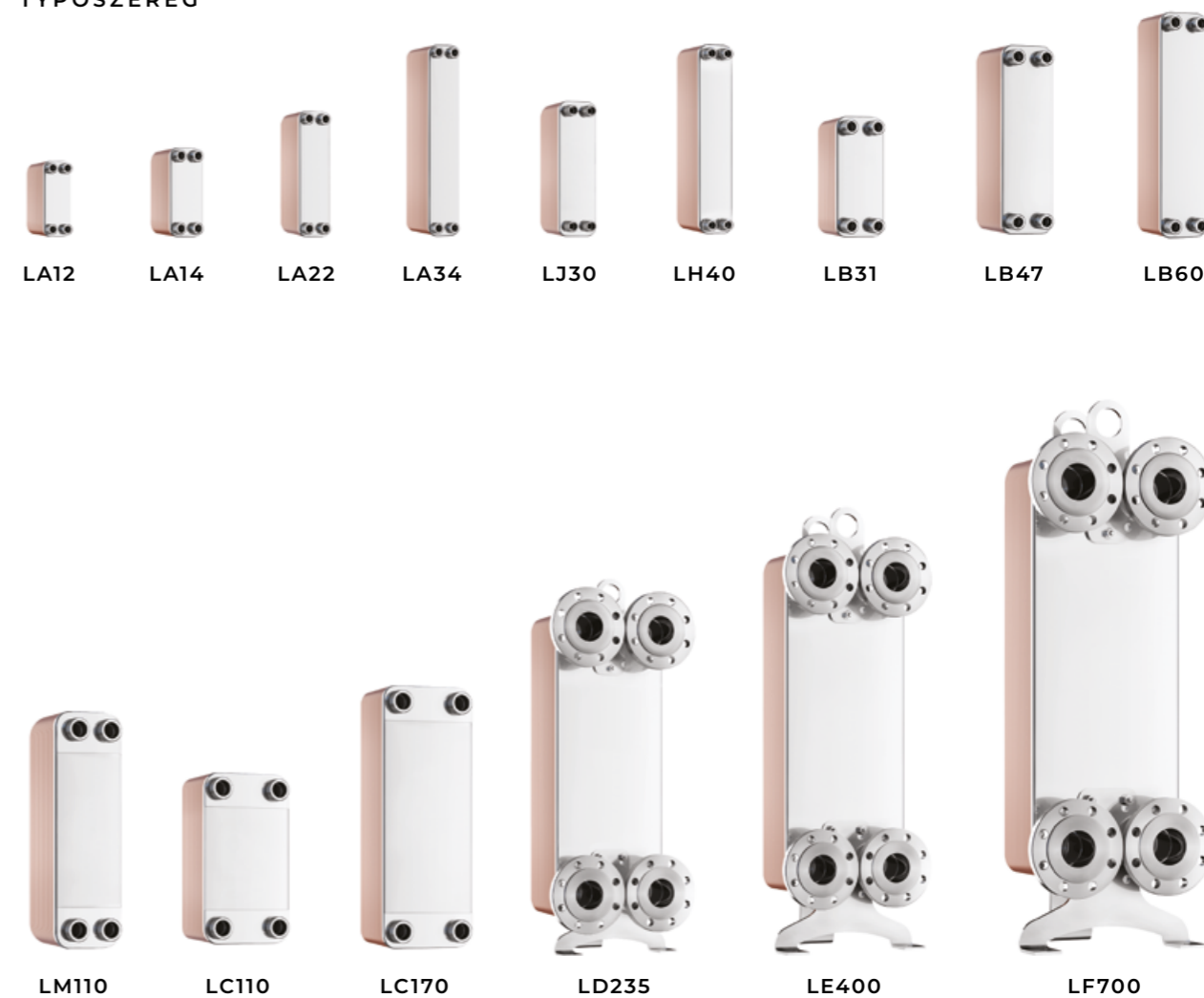

DANE TECHNICZNE

STANDARDOWA LOKALIZACJA PRZYŁĄCZY

WYMIENNIK JEDNOPRZEPŁYWOWY

- K1 / K4** — wlot / wylot czynnika grzewczego
K3 / K2 — wlot / wylot czynnika ogrzewanego

WYMIENNIK DWUPRZEPŁYWOWY

- D4 / K4** — wlot / wylot czynnika grzewczego
K3 / D3 — wlot / wylot czynnika ogrzewanego

WYMIENNIK DWUPRZEPŁYWOWY Z 6 KRÓĆCAMI DODATKOWO

- K1** — króciec odpowietrzający / wlot powrotu c.o.
K2 — króciec odpowietrzający / wlot powrotu cyrkulacji c.w.u.

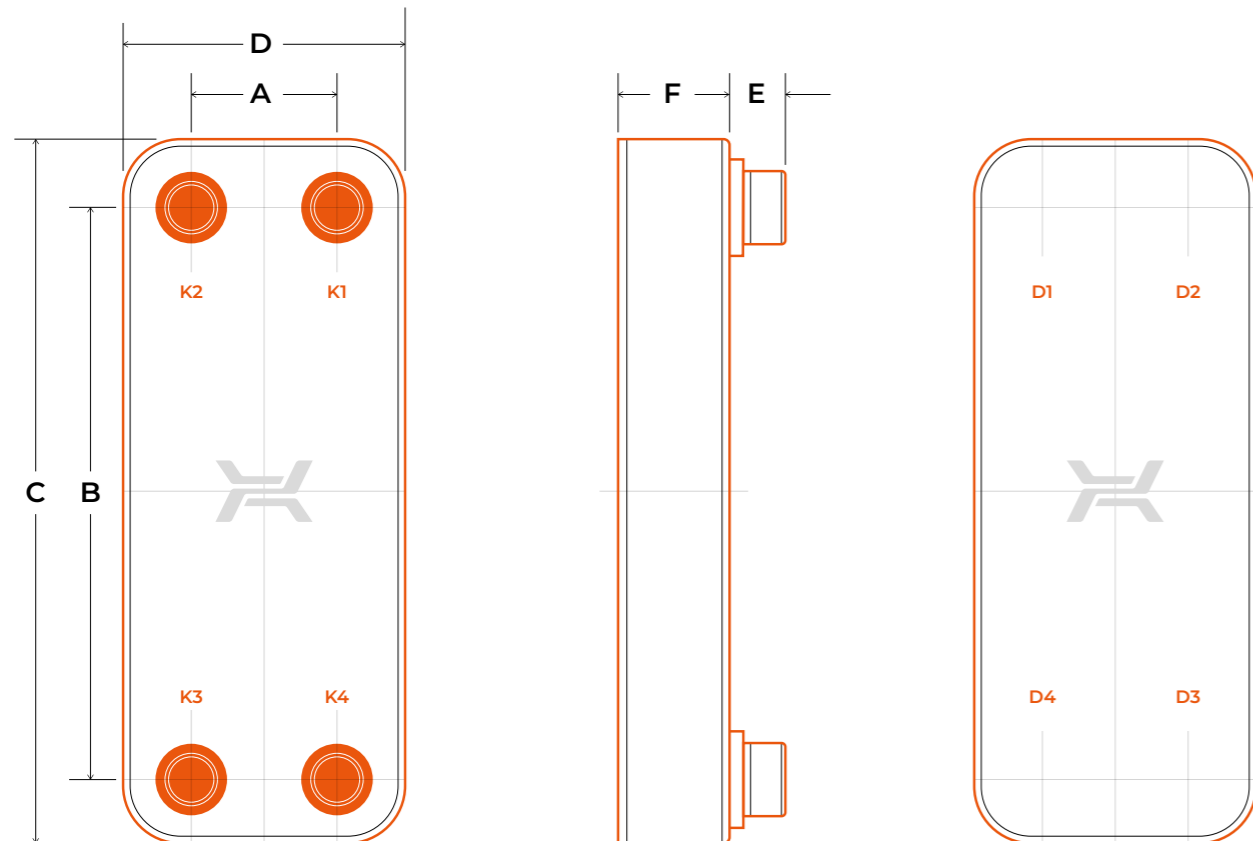

MATERIAŁY

- STAL NIERDZEWNA
- LUT MIEDZIANY

PRZYKŁADOWE MEDIA

- WODA
- ROZTWORY GLIKOLU PROPYLENOWEGO
- PŁYNY GRUPY II
- INNE (PO KONSULTACJI Z PRODUCENTEM)

PARAMETRY PRACY

- MAKS. TEMPERATURA — 230°C
 LJ — 160°C
- MIN. TEMPERATURA — -195°C
 DLA KOŁNIERZA CS — 0°C
- MAKS. CIŚNIENIE
 LA, LB, LH — 3 MPA
 LM, LC, LD, LE — 2,5 MPA
 LJ, LF — 1,6 MPA

PARAMETRY TECHNICZNE

Typ	Wymiary						Maks. liczba płyt	Waga
	A	B	C	D	E	F		
	mm	mm	mm	mm	mm	mm	kg	
LA12	40	154	190	72	16/20	9 + 2.45 × NP	60	0.4 + 0.049 × NP
LA14	42	164	203	81	16/20	9 + 2.30 × NP	60	0.6 + 0.049 × NP
LA21AS	40	278	314	73	14	11 + 2.3 × NP	60	0.58 + 0.06 × NP
LA22	42	260	299	81	16/20	9 + 2.30 × NP	60	0.8 + 0.073 × NP
LA22(X)	42	260	299	81	16/20	9 + 1.9 × NP	60	0.8 + 0.073 × NP
LA34	42	432	471	81	16/20	9 + 2.30 × NP	60	1.2 + 0.116 × NP
LJ30	46	270	318	98	20	9 + 1.70 × NP	60	1.1 + 0.064 × NP
LH40	43	415	461	89	28	10 + 2.25 × NP	60	1.7 + 0.134 × NP
LB31	68	232	286	123	28	10 + 2.35 × NP	150	1.6 + 0.114 × NP
LB47	68	360	417	123	28	10 + 2.35 × NP	150	2.1 + 0.168 × NP
LB60	68	480	538	123	28	11 + 2.35 × NP	150	2.6 + 0.219 × NP
LB60(X)	68	480	538	123	28	11 + 1.95 × NP	150	2.6 + 0.219 × NP
LM110	91	520	619	190	48	10 + 2.60 × NP	200	8.4 + 0.408 × NP
LC110	170	378	466	258	28/38;100	11 + 2.40 × NP	200	8.7 + 0.408 × NP
LC110AS	170	378	466	258	28/38;100	11 + 2.40 × NP	200	8.7 + 0.408 × NP
LC170	170	600	688	258	28/38;100	11 + 2.40 × NP	200	11.5 + 0.617 × NP
LD235	204	682	788	310	100	13 + 2.5 × NP	280	40 + 0.828 × NP
LE400	240	861	1008	387	93	17 + 2.75 × NP	400	74.3 + 1.625 × NP
LF700	325	1100	1327	552	115	19 + 2.3 × NP	400	159.2 + 3.35 × NP

NP – liczba płyt | wym. F+/-3%

Wymiary podane w tabelach oraz dane techniczne są orientacyjne i mogą ulec zmianie na etapie wykonywania urządzeń.

LUNA

WYMIENNIKI W CAŁOŚCI WYKONANE Z MATERIAŁÓW NIERDZEWNYCH PRZEZNACZONE DO PRACY W UKŁADACH O PODWYŻSZONYCH WYMAGANIACH SANITARNYCH.

ZASTOSOWANIE

GDY WAŻNY JEST WYSOKI STANDARD SANITARNY



UKŁADY Z WODĄ DEMINERALIZOWANĄ



SYSTEMY CIEPŁEJ WODY UŻYTKOWEJ I WODY PITNEJ



UKŁADY CHŁODNICZE O PODWYŻSZONYCH WYMAGANIACH HIGIENICZNYCH

GDY POTRZEBUJESZ NIEZAWODNYCH ROZWIĄZAŃ



UKŁADY CENTRALNEGO OGRZEWANIA



PRACA Z AGRESYWNYMI MEDIAMI

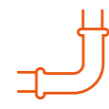

UKŁADY Z OCYNKOWANYMI RURAMI



PRZEMYSŁOWE UKŁADY CHŁODZENIA



CHŁODNICE OLEJU HYDRAULICZNEGO

ZALETY



JEDNORODNA MATERIAŁOWO KONSTRUKCJA



WYSOKI POZIOM HIGIENICZNOŚCI



ODPORNE NA ZMIANY TEMPERATURY



ODPORNE NA KOROZJĘ



DŁUGOTRWAŁA ŻYWOTNOŚĆ



SZEROKI ZAKRES ZASTOSOWAŃ



BRAK JONÓW MIEDZI W WODZIE





PRZYKŁADOWE OZNACZENIA

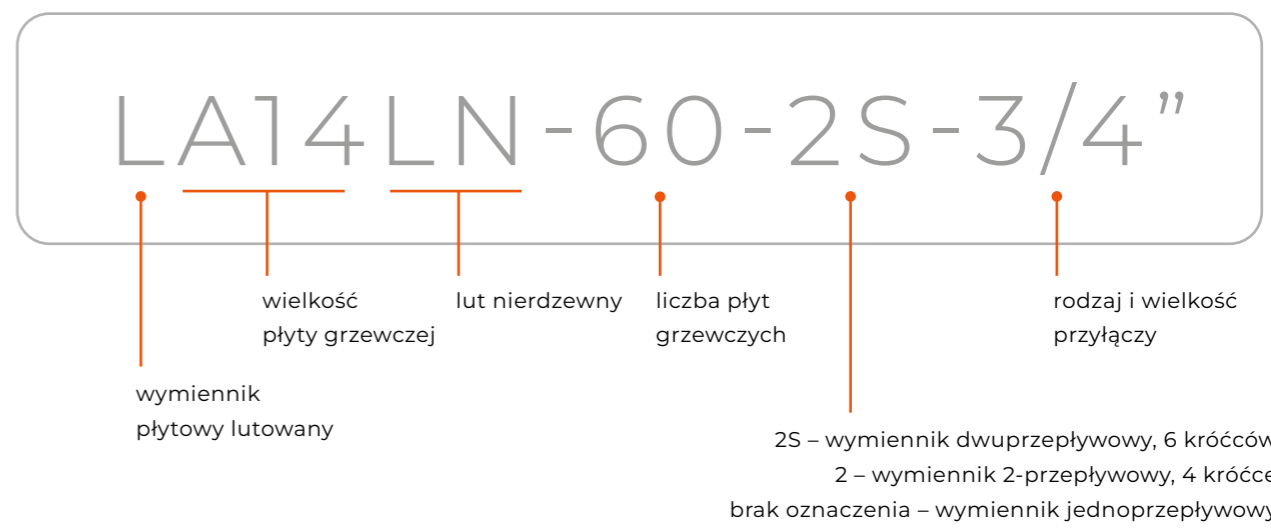

TYPOSZEREG



DANE TECHNICZNE

STANDARDOWA LOKALIZACJA PRZYŁĄCZY

WYMIENNIK JEDNOPRZEPŁYWOWY

K1 / K4 — wlot / wylot czynnika grzewczego

K3 / K2 — wlot / wylot czynnika ogrzewanego

WYMIENNIK DWUPRZEPŁYWOWY

D4 / K4 — wlot / wylot czynnika grzewczego

K3 / D3 — wlot / wylot czynnika ogrzewanego

WYMIENNIK DWUPRZEPŁYWOWY

Z 6 KRÓĆCAMI DODATKOWO:

K1 — króciec odpowietrzający / wlot powrotu c.o.

K2 — króciec odpowietrzający / wlot powrotu cyrkulacji c.w.u.

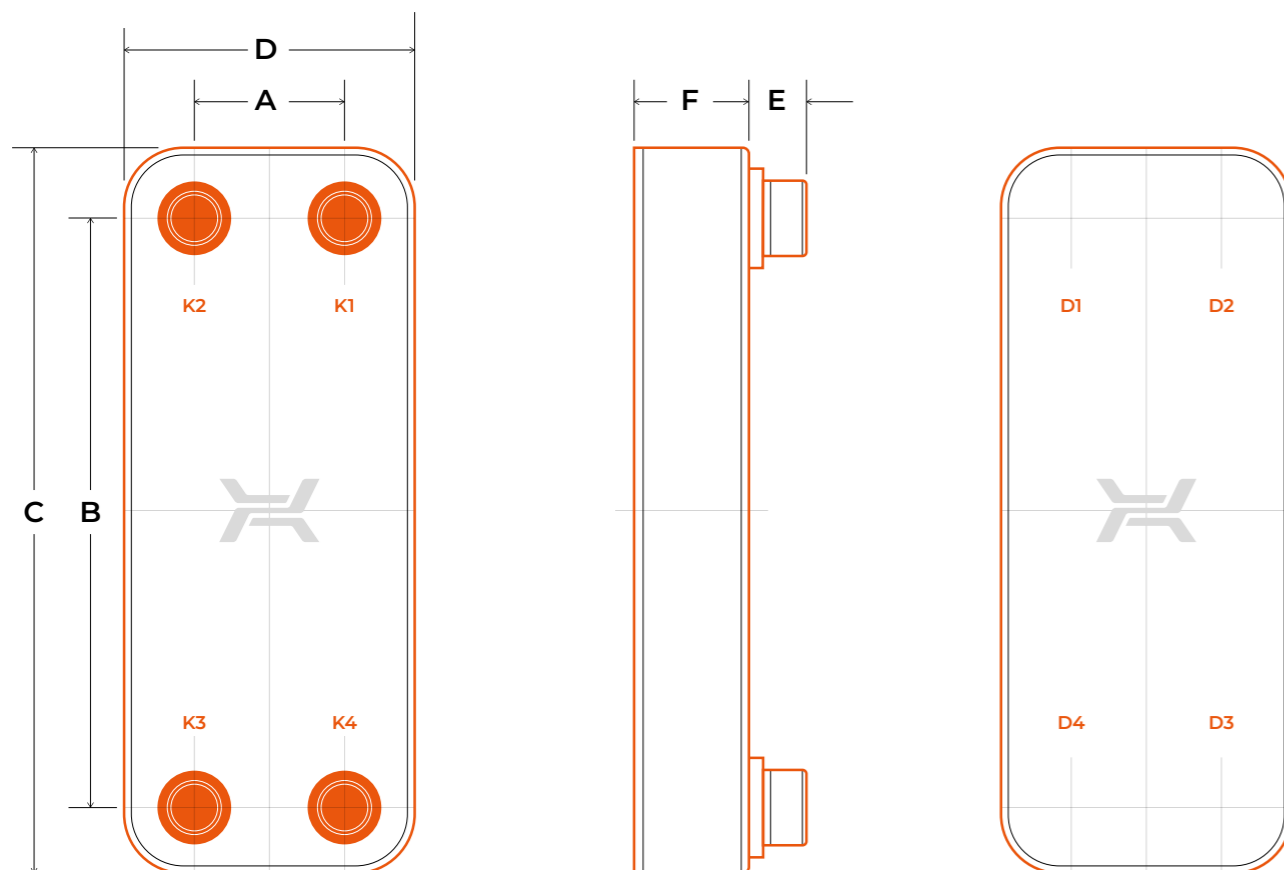

MATERIAŁY

— STAL NIERDZEWNA

— LUT NIERDZEWNY

PRZYKŁADOWE MEDIA

— WODA

— ROZTWORY GLIKOLU
PROPYLENOWEGO

— PŁYNY GRUPY II

— INNE (PO KONSULTACJI
Z PRODUCENTEM)

PARAMETRY PRACY

MAKS. TEMPERATURA — 200°C

MIN. TEMPERATURA — -195°C

MAKS. CIŚNIENIE

LA LN, LB LN — 2 MPA

LC LN, LD LN — 1,6 MPA

LM LN — 2,5 MPA

PARAMETRY TECHNICZNE

Typ	Wymiary						Maks. liczba płyt	Waga
	A	B	C	D	E	F		
	mm	mm	mm	mm	mm	mm		kg
LA14LN	42	164	203	81	16	9 + 2,3 × NP	60	0,6 + 0,054 × NP
LA22LN	42	260	299	81	16	9 + 2,3 × NP	60	0,8 + 0,075 × NP
LA34LN	42	432	471	81	16	9 + 2,3 × NP	60	1,2 + 0,112 × NP
LB31LN	68	232	286	123	28	10 + 2,35 × NP	150	1,6 + 0,126 × NP
LB47LN	68	360	417	123	28	10 + 2,35 × NP	150	2,2 + 0,174 × NP
LB60LN	68	480	538	123	28	10 + 2,35 × NP	150	2,7 + 0,219 × NP
LM110LN	91	520	619	190	48	10 + 2,6 × NP	180	14,68 + 0,864 × NP
LC110LN	170	378	466	258	28;100	11 + 2,4 × NP	180	9,1 + 0,454 × NP
LC170LN	170	600	688	258	28;100	11 + 2,4 × NP	180	11,9 + 0,642 × NP
LD235LN	204	682	788	310	100	13 + 2,5 × NP	160	40,8 + 0,049 × NP

NP – liczba płyt | wym. F+/-3%

Wymiary podane w tabelach oraz dane techniczne są orientacyjne i mogą ulec zmianie na etapie wykonywania urządzeń.

R

WYMIENNIKI PRZEZNACZONE DO INSTALACJI CHŁODNICZYCH LUB GRZEWczyCH. PAROWNIKI I SKRAPLACZE CZYNNIKÓW CHŁODNICZYCH.

ZASTOSOWANIE



AGREGATY
CHŁODNICZE



WYTWORNICE
WODY LODOWEJ



POMPY
CIEPŁA



SYSTEMY CHŁODNICZE
SPECJALNEJ
KONSTRUKCJI

ZALETY



NIEZAWODNOŚĆ



ZOPTYMALIZOWANY
DLA NOWOCZESNYCH
CZYNNIKÓW
CHŁODNICZYCH



ODPORNOŚĆ
NA CYKLICZNE
ZMĘCZENIE



SPECJALNY
WZÓR ZAPEWNI
EFEKTYWNE
ODPAROWANIE
LUB KONDENSACJE



ODPORNOŚĆ
NA ZAMARZANIE



PAROWNIKI

Czynnik chłodniczy w stanie ciekłym lub dwufazowym trafia do dolnego króćca chłodniczej strony wymiennika. Przepływając przez kanały odparowuje całkowicie, uzyskując również wymagany stopień przegrzania. Woda lub roztwór glikolu propylenowego płynie w przeciwnym kierunku.

SKRAPLACZE

Gorące pary czynnika chłodniczego trafiają do górnego króćca chłodniczej strony wymiennika. Przepływając przez kanały skraplają się, uzyskując również określony stopień przegrzania. Woda lub roztwór glikolu propylenowego płynie w przeciwnym kierunku.

SYSTEM RDS

Dla parowników o potencjalnie wyższej wydajności chłodniczej Hexonic opracował unikalny system dynamicznej dystrybucji czynnika wrzącego RDS. System ten zapewnia równomierną dystrybucję czynnika w kanałach parownika, redukując jednocześnie fluktuacje przegrzania par.

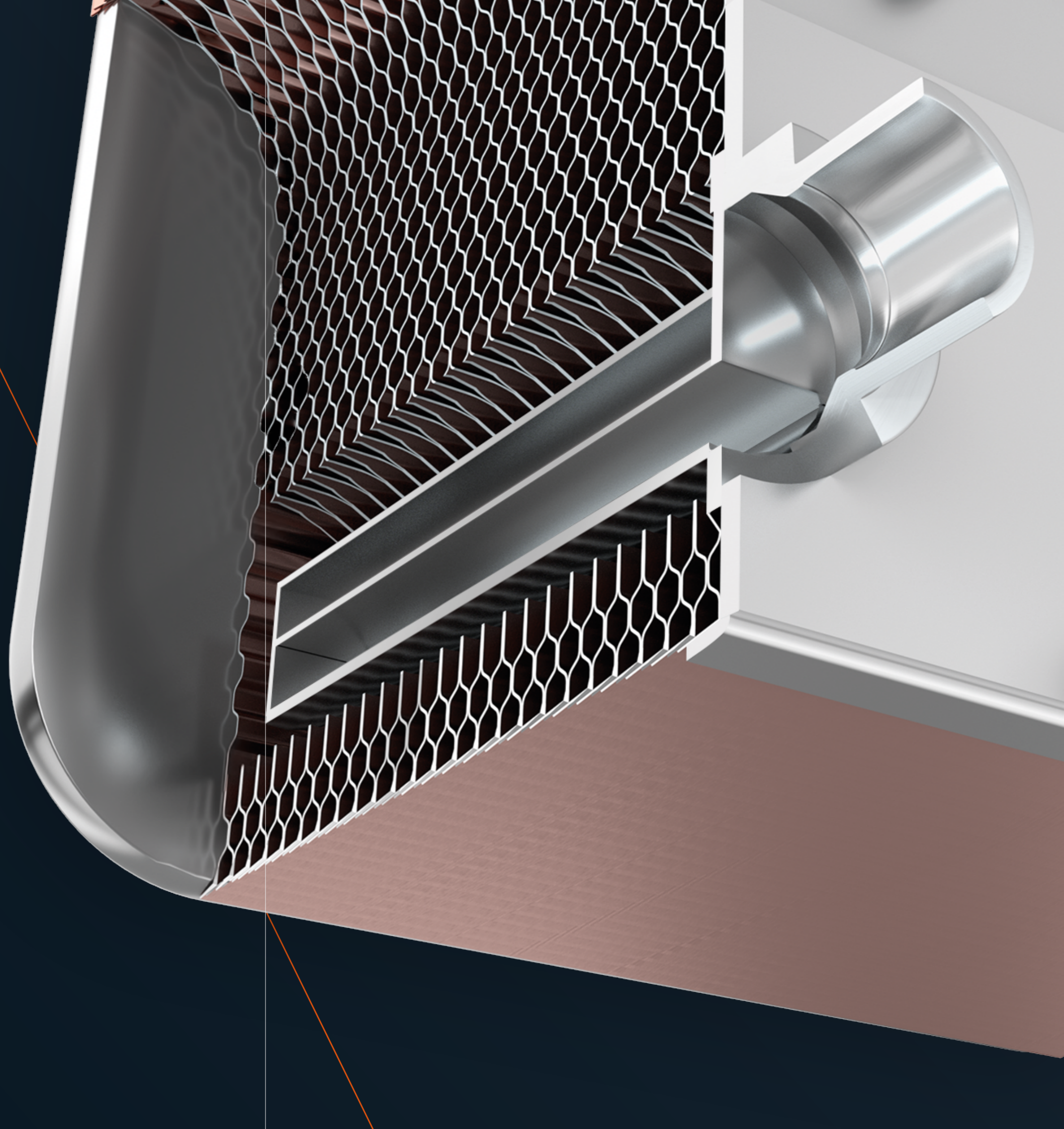



PRZYKŁADOWE OZNACZENIA



TYPOSZEREG



DANE TECHNICZNE

STANDARDOWA LOKALIZACJA PRZYŁĄCZY (W ZALEŻNOŚCI OD PRACY WYMIENNIKA W CHARAKTERZE PAROWNIKA LUB SKRAPLACZA)

K4 / K1 — wlot / wylot wody lub glikolu
K3 / K2 — wlot / wylot czynnika chłodniczego

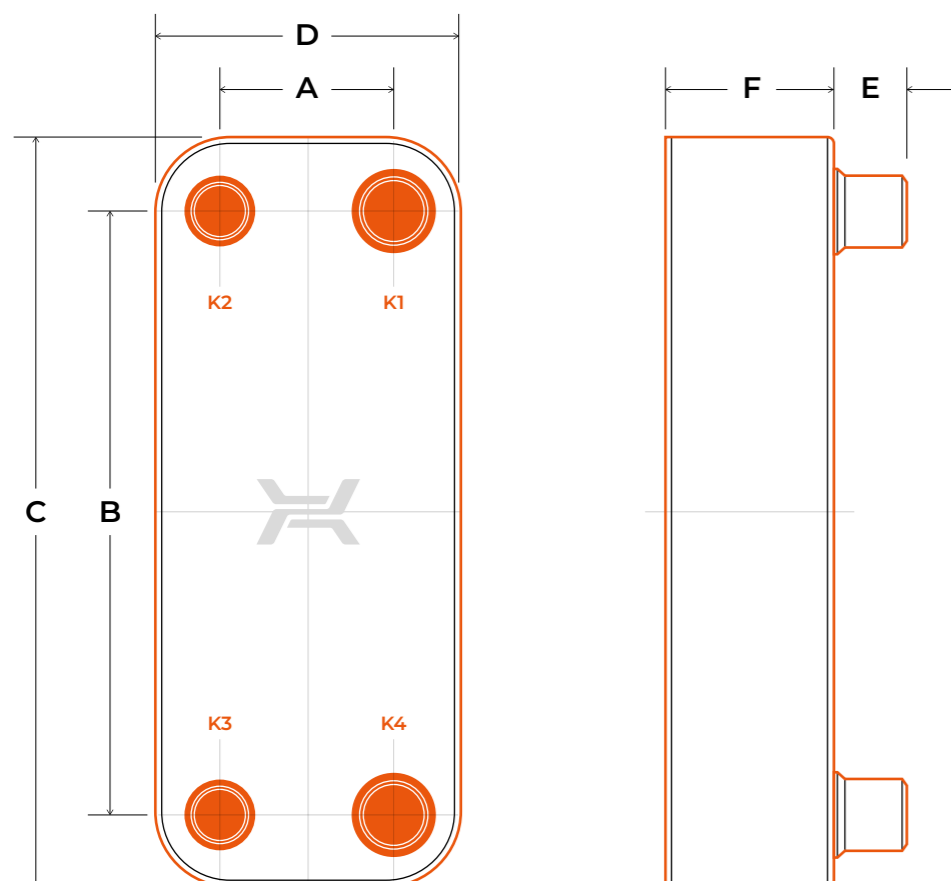

MATERIAŁY

— STAL NIERDZEWNA
 — LUT MIEDZIANY

PRZYKŁADOWE MEDIA

STRONA CZYNNIKA CHŁODNICZEGO

— R32, R452B, R454B,
 R1234ZE, R290, R410

DRUGA STRONA

— WODA
 — ROZTWORY GLIKOLU
 PROPYLENOWEGO
 — PŁYNY GRUPY II
 — INNE (PO KONSULTACJI Z PRODUCENTEM)

PARAMETRY PRACY

MAKS. TEMPERATURA — 150°C
 MIN. TEMPERATURA — -195°C
 DLA KOŁNIERZA CS — 0°C

MAKS. CIŚNIENIE

STR. CZYNNIKA CHŁODNICZEGO — 4,5 MPA
 STR. WODY, GLIKOLU — 2,5 MPA

PARAMETRY TECHNICZNE

Typ	Wymiary						Waga
	A	B	C	D	E	F	
	mm	mm	mm	mm	mm	mm	kg

PAROWNIKI

RVA14	42	164	203	81	16	9 + 2,3 × NP	0,7 + 0,049 × NP
RVA22	42	260	299	81	16	9 + 2,3 × NP	0,9 + 0,073 × NP
RVA34	42	432	471	81	16	9 + 2,3 × NP	1,3 + 0,116 × NP
RVB31	68	232	286	123	28	10 + 2,35 × NP	1,7 + 0,114 × NP
RVB47	68	360	417	123	28	10 + 2,35 × NP	2,3 + 0,168 × NP
RVB60	68	480	538	123	28	10 + 2,35 × NP	2,8 + 0,219 × NP
RVB60X	68	480	538	123	28	13 + 1,95 × NP	2,8 + 0,219 × NP
RVC110	170	378	466	258	28	10 + 2,4 × NP	8,8 + 0,409 × NP
RVC170	170	600	688	258	28	10 + 2,4 × NP	11,5 + 0,617 × NP
RVM110	91	520	619	190	28	10 + 2,6 × NP	8,4 + 0,408 × NP
RVD235	204	682	788	310	28	13 + 2,5 × NP	40 + 0,828 × NP

SKRAPLACZE

RCA14	42	164	203	81	16	9 + 2,3 × NP	0,7 + 0,049 × NP
RCA22	42	260	299	81	16	9 + 2,3 × NP	0,9 + 0,073 × NP
RCA34	42	432	471	81	16	9 + 2,3 × NP	1,3 + 0,116 × NP
RCB31	68	232	286	123	28	10 + 2,35 × NP	1,7 + 0,114 × NP
RCB47	68	360	417	123	28	10 + 2,35 × NP	2,3 + 0,168 × NP
RCB60	68	480	538	123	28	10 + 2,35 × NP	2,8 + 0,219 × NP
RCB60X	68	480	538	123	28	13 + 1,95 × NP	2,8 + 0,219 × NP
RCC110	170	378	466	258	28	10 + 2,4 × NP	8,8 + 0,409 × NP
RCC170	170	600	688	258	28	10 + 2,4 × NP	11,5 + 0,617 × NP
RCM110	91	520	619	190	28	10 + 2,6 × NP	8,4 + 0,408 × NP
RCD235	204	682	788	310	28	13 + 2,5 × NP	40 + 0,828 × NP

DOCHŁADZACZE / EKONOMIZERY / SCHŁADZACZE

RSA14	42	164	203	81	16	9 + 2,3 × NP	0,7 + 0,049 × NP
RSA22	42	260	299	81	16	9 + 2,3 × NP	0,9 + 0,073 × NP
RSA34	42	432	471	81	16	9 + 2,3 × NP	1,3 + 0,116 × NP
RSB31	68	232	286	123	28	10 + 2,35 × NP	1,7 + 0,114 × NP
RSB47	68	360	417	123	28	10 + 2,35 × NP	2,3 + 0,168 × NP

NP – liczba płyt | wym. F+/-3%

Wymiary podane w tabelach oraz dane techniczne są orientacyjne i mogą ulec zmianie na etapie wykonywania urządzeń.

WYSOKOWYDAJNA PŁYTA GRZEWcza „X”

Nasza oferta płytowych lutowanych wymienników ciepła wyróżnia się szerokim asortymentem i możliwością modyfikacji różnych elementów, oferując niezrównaną różnorodność rozmiarów, materiałów lutujących, typów przyłączy, układów przepływu oraz akcesoriów. Teraz poszliśmy o krok dalej i stworzyliśmy wzmocnione wymienniki ciepła dedykowane do rozwiązań chłodniczych i grzewczych. Ultrawydajne wymienniki ciepła posiadają specjalne płyty grzewcze „X”, które zapewniają większą efektywność transferu ciepła i zwiększają turbulencję przepływu medium.

W rezultacie prowadzi to do podniesienia efektywności termicznej, obniżenia kosztów inwestycyjnych i zmniejszenia zajmowanego miejsca w instalacji.

PRZYKŁADOWE OZNACZENIA

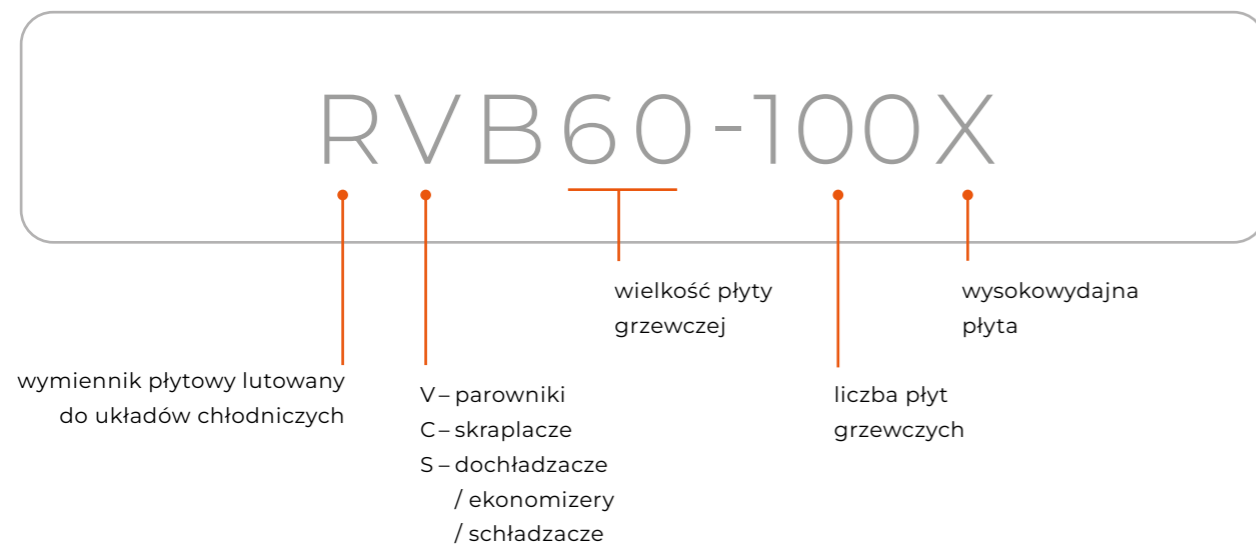
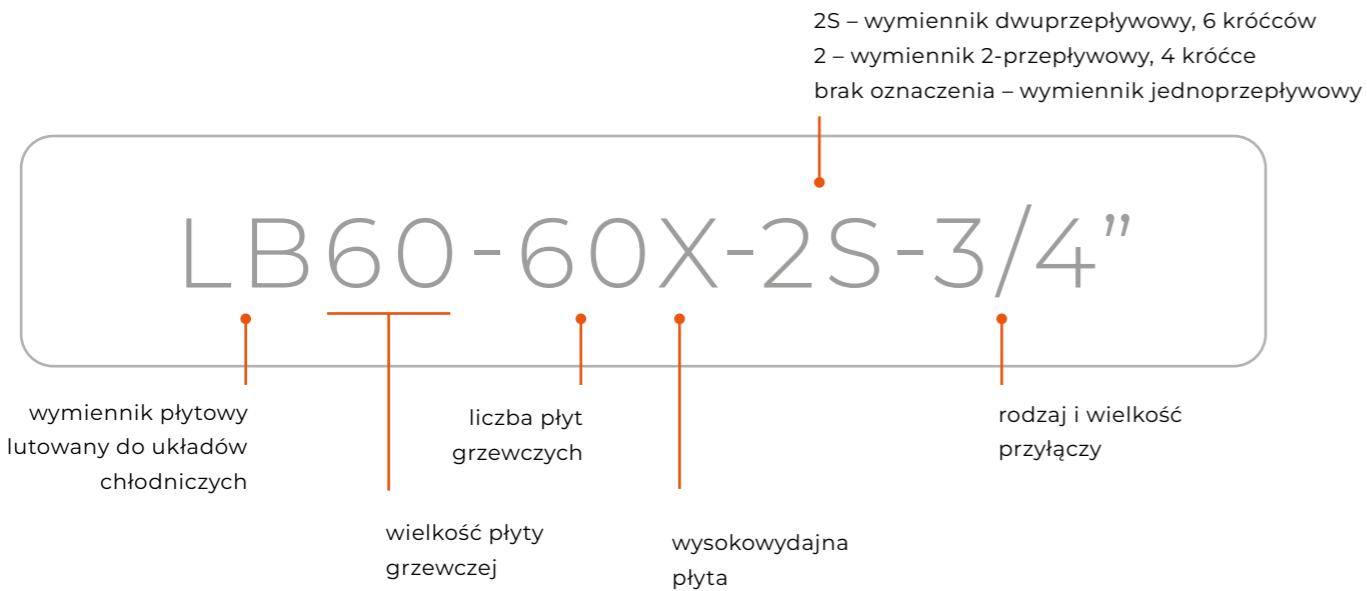

ZALETY



ULTRA-WYDAJNY WYMIENNIK CIEPŁA DO OGRZEWANIA I CHŁODZENIA



ZWIĘKSZONY PRZEPŁYW TURBULENTNY MEDIUM



ZOPTYMALIZOWANY PRZEPŁYW PŁYNÓW



ZMNIĘSZONE ZUŻYCIE CZYNNIKA CHŁODNICZEGO



ZWIĘKSZONA SPRAWNOŚĆ TERMICZNA

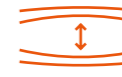

WZMOCNIONA KONSTRUKCJA DO WYŻSZYCH CIŚNIEŃ



ZWIĘKSZONA POWIERZCHNIA WYMIANY CIEPŁA



NISKI ŚLAD WĘGLOWY

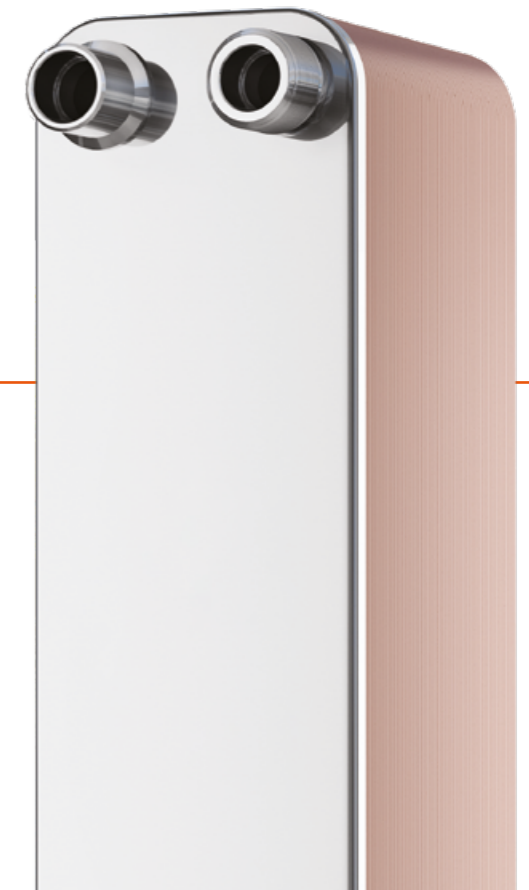

SafePLATE

**WYMIENNIKI Z SYSTEMEM
PODWÓJNYCH ŚCIAN – DOUBLE WALL**
PRZEZNACZONE SĄ DO INSTALACJI,
W KTÓRYCH DECYDUJĄCE JEST
ZABEZPIECZENIE MEDIÓW PRZED
ZMIESZANIEM SIĘ I SZYBKIE WYKRYCIE
NIESZCZELNOŚCI.

ZASTOSOWANIE



SYSTEMY CIEPŁEJ
WODY UŻYTKOWEJ
I WODY PITNEJ



INSTALACJE CENTRALNEGO
OGRZEWANIA



UKŁADY
TECHNOLOGICZNE

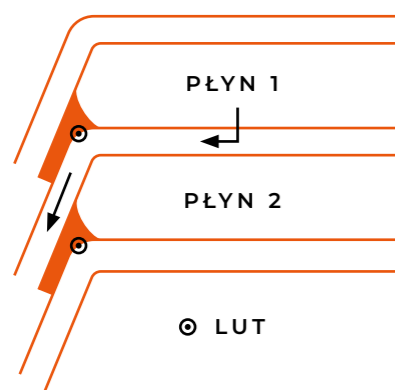

UKŁAD PODWÓJNYCH ŚCIAN

W przypadku uszkodzenia wymiennika SafePLATE, wywołanego przez korozję lub uderzenie hydrauliczne, specjalnie zaprojektowany układ podwójnych ścianek i szczelina w bocznej powierzchni wymiennika pomoże zapobiec wymieszaniu się płynów oraz ułatwi wizualne wykrycie wycieku.

ZALETY



WYKRYWANIE
NIESZCZELNOŚCI



POMAGA ZAPOBIEGAĆ
MIESZANIU SIĘ ZE SOBĄ MEDIÓW
W RAZIE WYSTĄPIENIA PRZECIEKU
WEWNĘTRZNEGO



PRZYKŁADOWE OZNACZENIA

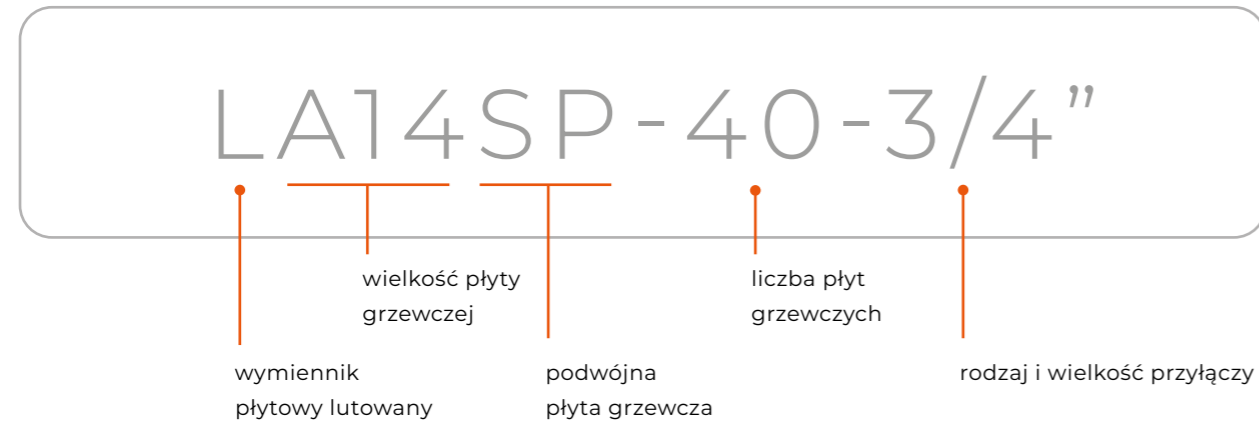

TYPOSZEREG



DANE TECHNICZNE

MATERIAŁY

- STAL NIERDZEWNA
- LUT MIEDZIANY

PRZYKŁADOWE MEDIA

- WODA
- ROZTWORY GLIKOLU PROPYLENOWEGO
- PŁYNY GRUPY II
- INNE (PO KONSULTACJI Z PRODUCENTEM)

PARAMETRY PRACY

- MAKS. TEMPERATURA — 230°C
- MIN. TEMPERATURA — -195°C

MAKS. CIŚNIENIE

- LA SP, LB SP — 3 MPA
- LC SP — 2 MPA

STANDARDOWA LOKALIZACJA PRZYŁĄCZY

- K1 / K4 — wlot / wylot czynnika grzewczego
- K3 / K2 — wlot / wylot czynnika ogrzewanego

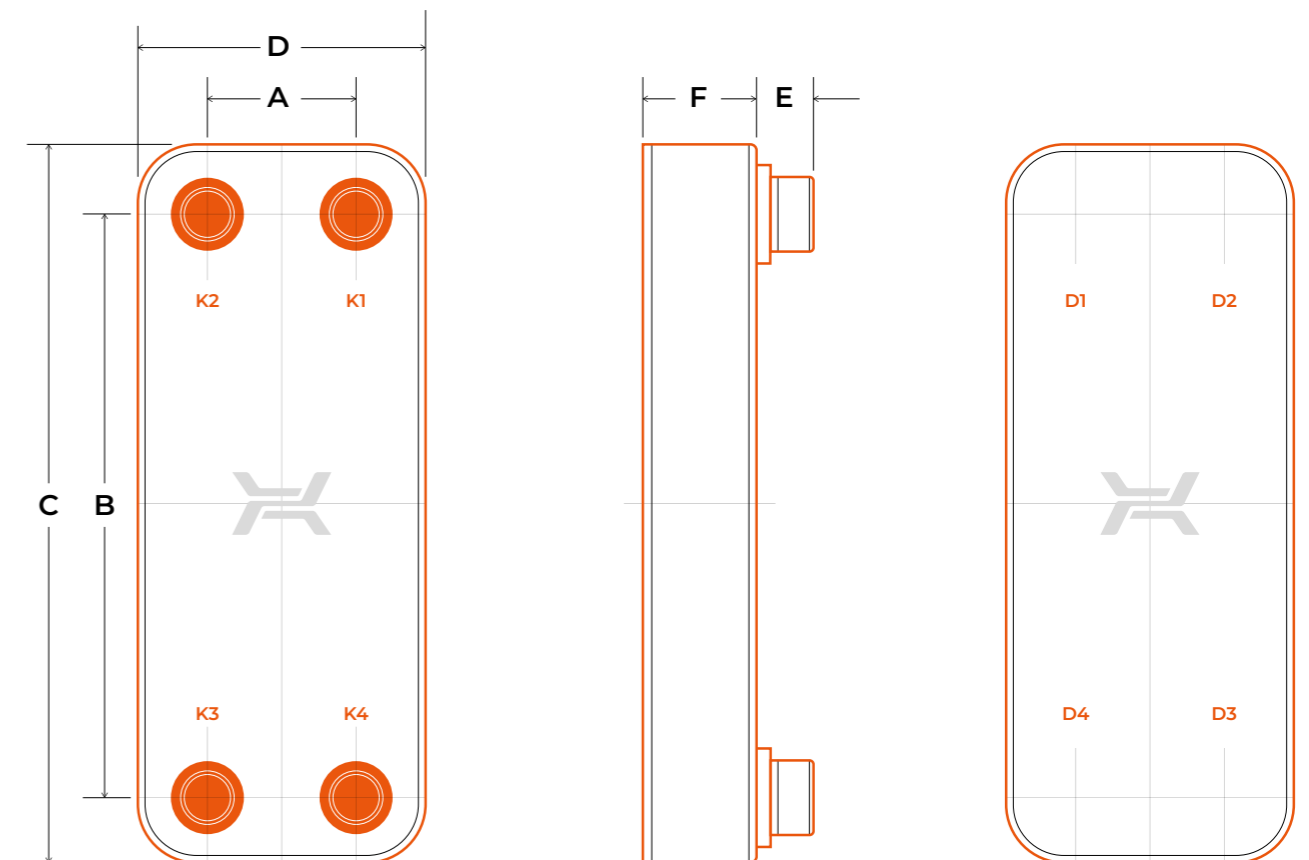

Wymienniki z podwójnymi ścianami zostały zaprojektowane w celu uniemożliwienia mieszania się mediów i szybkiego wykrycia przecieku. Należy jednak pamiętać, że żadne wymienniki tego typu nie gwarantują pewności takiego działania i nie mogą być stosowane zamiast innych układów bezpieczeństwa.

PARAMETRY TECHNICZNE

Typ	Wymiary						Maks. liczba płyt	Waga
	A	B	C	D	E	F		
	mm	mm	mm	mm	mm	mm		kg
LA14SP	42	164	203	81	16	9 + 2,5 × NP	40	0,6 + 0,064 × NP
LB31SP	68	232	286	123	28	10 + 2,5 × NP	100	1,6 + 0,114 × NP
LB60SP	68	480	538	123	28	10 + 2,5 × NP	100	2,6 + 0,247 × NP
LC110SP	170	378	466	258	28	11 + 2,5 × NP	150	8,7 + 0,777 × NP
LC140SP	170	490	580	260	40	11 + 2,6 × NP	200	9,11 + 0,822 × NP

NP – liczba płyt | wym. F+/-3%

Wymiary podane w tabelach oraz dane techniczne są orientacyjne i mogą ulec zmianie na etapie wykonywania urządzeń.

TABELA WYDAJNOŚCI CHŁODNICZEJ DLA INSTALACJI MAŁEJ MOCY

PAROWNIK [dT _{DOLNEGO ZRÓDŁA} =5K]						SKRAPLACZ [dT _{INSTALACJI} =10K]							
W12	R32	R452B	R454B	R1234ZE	R290	R410	W35	R32	R452B	R454B	R1234ZE	R290	R410
4 kW	RA22-54	RA22-42	RA22-42	RB31H-34	RA22-46	RA22-44	4 kW	RA14-32	RA14-40	RA14-40	RA14-40	RA14-44	RA14-28
6 kW	RA34-22	RA34-18	RA34-18	RB31H-50	RA34-20	RA34-20	6 kW	RA14-46	RA14-58	RA14-58	RA14-58	RA22-32	RA14-42
9 kW	RA34-30	RA34-26	RA34-26	RC110-26	RB31H-74	RA34-28	9 kW	RA22-34	RA22-44	RA22-44	RA22-40	RA22-44	RA14-60
12 kW	RB47H-50	RB47H-40	RB47H-40	RC110-34	RB47H-46	RB47H-44	12 kW	RA22-44	RA22-58	RA22-56	RA22-52	RA22-58	RA22-46
16 kW	RB47H-84	RB47H-64	RB47H-64	RC110-44	RC110-38	RB47H-70	16 kW	RA22-58	RA34-34	RA34-32	RB31-72	RA34-28	RA22-60
20 kW	RB60H-40	RB60H-36	RB60H-34	RC110-62	RC110-48	RB60H-38	20 kW	RA34-28	RA34-40	RA34-40	RB31-88	RA34-34	RA34-44
25 kW	RC110-78	RC110-62	RC110-62	RC110-92	RC110-66	RC110-64	25 kW	RA34-34	RA34-50	RA34-48	RB31H-78	RB31H-88	RA34-54
35 kW	RC170-32	RC170-28	RC170-28	RD235-30	RC170-30	RC170-30	35 kW	RA34-46	RB47-80	RB47-80	RC110-36	RB47-84	RB31H-96
50 kW	RC170-44	RC170-38	RC170-38	—	RD235-30	RC170-42	50 kW	RB47-86	RB47H-100	RB47H-100	RC110-50	RC110-54	RB47-92
60 kW	RC170-52	RC170-44	RC170-44	—	RD235-34	RC170-48	60 kW	RB47H-86	RB60-88	RB60-86	RC110-58	RC110-66	RB60-78
W7	R32	R452B	R454B	R1234ZE	R290	R410	W45	R32	R452B	R454B	R1234ZE	R290	R410
4 kW	RA34-16	RA22-50	RA22-50	RB31H-36	RA22-52	RA22-50	4 kW	RA14-34	RA14-42	RA14-42	RA14-42	RA14-46	RA14-42
6 kW	RA34-22	RA34-20	RA34-20	RB31H-56	RB31H-44	RA34-22	6 kW	RA14-50	RA14-60	RA14-60	RA22-28	RA22-32	RA22-32
9 kW	RA34-32	RB31H-82	RB31H-82	RC110-28	RB31H-84	RA34-32	9 kW	RA22-36	RA22-46	RA22-46	RA22-42	RA22-46	RA22-46
12 kW	RB47H-58	RB47H-46	RB47H-46	RC110-36	RC110-30	RB47H-48	12 kW	RA22-46	RA22-60	RA22-60	RA22-54	RA22-60	RA22-60
16 kW	RB60-74	RB47H-78	RB47H-78	RC110-48	RC110-40	RB47H-82	16 kW	RA22-60	RA34-36	RA34-34	RA34-24	RA34-30	RA34-32
20 kW	RB60H-46	RB60H-38	RB60H-38	RC110-68	RC110-52	RB60H-42	20 kW	RA34-28	RA34-42	RA34-42	RB31-94	RA34-36	RA34-40
25 kW	RC110-90	RC110-70	RC110-72	RD235-24	RC110-72	RC110-72	25 kW	RA34-34	RA34-52	RA34-52	RB31H-82	RA34-44	RA34-50
35 kW	RC170-34	RC170-30	RC170-30	RD235-34	RC170-32	RC170-32	35 kW	RA34-48	RB47-84	RB47-84	RB47-78	RB47-88	RB47-86
50 kW	RC170-48	RC170-42	RC170-40	—	RD235-32	RC170-44	50 kW	RB47-90	RB60-78	RB60-76	RC110-52	RB60-74	RB60-78
60 kW	RC170-56	RC170-48	RC170-48	—	RD235-36	RC170-52	60 kW	RB47H-92	RB60-92	RB60-92	RC110-60	RC110-68	RB60-92
B0	R32	R452B	R454B	R1234ZE	R290	R410	W55	R32	R452B	R454B	R1234ZE	R290	R410
4 kW	RA34-26	RA34-22	RA34-22	RB47H-42	RA34-24	RA34-24	4 kW	RA14-36	RA14-40	RA14-44	RA14-44	RA14-48	RA14-44
6 kW	RA34-36	RA34-30	RA34-30	RC110-34	RB47H-54	RA34-34	6 kW	RA14-52	RA14-60	RA22-34	RA22-30	RA22-32	RA22-32
9 kW	RB60-58	RB60-40	RB60-40	RC110-50	RB60H-32	RB60H-32	9 kW	RA22-36	RA22-46	RA22-48	RA22-42	RA22-48	RA22-46
12 kW	RB60H-44	RB60H-38	RB60H-38	RC170-24	RC110-58	RB60H-42	12 kW	RA22-46	RA22-60	RA34-28	RA22-56	RA34-22	RA34-22
16 kW	RB60H-62	RB60H-52	RC170-22	RC170-30	RC170-22	RC170-24	16 kW	RA22-60	RA34-36	RA34-38	RA34-24	RA34-28	RA34-28
20 kW	RC170-30	RC170-26	RC170-26	RD235-28	RC170-28	RC170-28	20 kW	RA34-26	RA34-44	RA34-46	RB31-100	RA34-34	RA34-36
25 kW	RC170-36	RC170-32	RC170-32	RD235-34	RC170-34	RC170-34	25 kW	RA34-32	RA34-54	RA34-56	RB31H-84	RA34-42	RA34-44
35 kW	RC170-50	RC170-44	RC170-42	—	RD235-32	RC170-46	35 kW	RA34-44	RB47-84	RB47-88	RB47-80	RB47-90	RA34-60
50 kW	RC170-70	RC170-60	RC170-60	—	RD235-44	RD235-44	50 kW	RB47-92	RB60-78	RB60-82	RC110-52	RB60-76	RB60-74
60 kW	RD235-56	RD235-48	RD235-48	—	—	RD235-52	60 kW	RB47H-90	RB60-94	RB60-98	RC110-62	RB60-90	RB60-88

PAROWNIK

CZYNNIK
TEMP. PAROWANIA
— 4/-1/-8°C
PRZEGRZANIE — 3K

WODA
12/7°C–7/2°C
DPMAX<30KPA

PG35
0/-5°C
DPMAX<30KPA

SKRAPLACZ

CZYNNIK
TEMP. SKRAPLANIA
— 58/48/38°C
PRZECHŁODZENIE — 2K

WODA
23/35°C–35/45°C–45/55°C
DPMAX<30KPA

EKONOMIZER

R410A

4 kW	RA14-10
6 kW	RA14-10
9 kW	RA14-20
12 kW	RA14-30
16 kW	RB31-15
20 kW	RB31-20
25 kW	RB31-20
35 kW	RB31-30
50 kW	RB31-40
60 kW	RB31-60

TABELA WYDAJNOŚCI CHŁODNICZEJ DLA INSTALACJI DUŻEJ MOCY

SKRAPLACZ [dT _{INSTALACJI} =5K]			PAROWNIK [dT _{DOLNEGO ZRÓDŁA} =10K]				
moc [kW]	R1234ZE E	R134A	R290	moc [kW]	R1234ZE E	R134A	R290
	W50W90 dT=10K	W45W80 dT=10K	W35W70 dT=10K		W50W90 dT=10K	W45W80 dT=10K	W35W70 dT=10K
150 kW	RC110-72	RC110-64	RC110-50	150 kW	RC170-52	RC170-52	RC170-52
180 kW	RC110-84	RC110-76	RC110-60	180 kW	RC170-64	RC170-64	RC170-64
210 kW	RC110-98	RC110-88	RC110-70	210 kW	RC170-76	RC17-076	RC170-76
240 kW	RC170-70	RC170-72	RC170-72	240 kW	RD235-64	RD235-64	RC170-90
270 kW	RC170-82	RC170-82	RC170-82	270 kW	RD235-74	RD235-74	RD235-74
300 kW	RC170-92	RC170-94	RC170-94	300 kW	RD235-82	RD235-82	RD235-84
350 kW	RC170-114	RC170-116	RC170-116	350 kW	RD235-98	RD235-98	RD235-100
400 kW	RD235-92	RD235-92	RD235-92	400 kW	RD235-116	RD235-116	RD235-116
450 kW	RD235-104	RD235-106	RD235-106	450 kW	RD235-122	RD235-108	RD235-108
500 kW	RD235-120	RD235-120	RD235-120	500 kW	RD235-134	RD235-120	RD235-124
moc [kW]	R1234ZE E	R134A	R290	moc [kW]	R1234ZE E	R134A	R290
	W50W90 dT=5K	BW	W35W70 dT=5K		W50W90 dT=5K	W45W80 dT=5K	W35W70 dT=5K
150 kW	RC170-70	RC170-66	RC170-48	150 kW	RD235-46	RC170-64	RC170-54
180 kW	RC170-82	RC170-80	RC170-58	180 kW	RD235-56	RD235-50	RD235-48
210 kW	RC170-96	RC17-092	RC170-66	210 kW	RD235-64	RD235-58	RD235-56
240 kW	RC170-108	RC170-104	RC170-76	240 kW	RD235-76	RD235-68	RD235-66
270 kW	RC170-122	RC170-118	RC170-86	270 kW	RD235-88	RD235-76	RD235-74
300 kW	RC170-136	RC170-130	RC17-094	300 kW	—	—	RD235-84
350 kW	RD235-106	RC170-150	RC170-116	350 kW	—	—	RD235-100
400 kW	RD235-122	RD235-114	RD235-92	400 kW	—	—	RD235-110
450 kW	RD235-136	RD235-128	RD235-106	450 kW	—	—	—
500 kW	RD235-150	RD235-142	RD235-120	500 kW	—	—	—

SKRAPLACZ

CZYNNIK
TEMP. SKRAPLANIA
— 100/90/80°C
PRZECHŁODZENIE — 2K

WODA
80/90°C–70/80°C–60/70°C
DPMAX<30KPA

WODA
85/95°C–75/85°C–65/75°C
DPMAX<30KPA

PAROWNIK

CZYNNIK
TEMP. PAROWANIA
— 35/30/25°C
PRZEGRZANIE — 3K

WODA
50/45°C–45/40°C–35/30°C
DPMAX<30KPA

CZYNNIK
TEMP. PAROWANIA
— 45/35/30°C
PRZEGRZANIE — 3K

WODA
50/45°C–45/40°C–35/30°C
DPMAX<30KPA

RODZAJE I ROZMIARY PRZYŁĄCZY

L	Luna	R	Przyłącza														
			3/8"	1/2"	3/4"	1"	1 1/4"	1 1/2"	2"	2 1/2"	DN50	DN80	DN100	DN150			
LA12			⊙⊙	⊙⊙	⊙⊙												
LA14	LA14LN	RVA14	RCA14	RSA14	⊙⊙⊙	⊙⊙⊙	⊙⊙⊙										
LA22	LA22LN	RVA22	RCA22	RSA22	⊙⊙⊙	⊙⊙⊙	⊙⊙⊙										
LA34	LA34LN	RVA34	RCA34	RSA34	⊙⊙⊙	⊙⊙⊙	⊙⊙⊙										
LJ30						⊙⊙	⊙										
LH40						⊙⊙	⊙										
LB31	LB31LN	RVB31	RCB31	RSB31		⊙⊙△	⊙⊙△	⊙⊙△	△								
LB47	LB47LN	RVB47	RCB47	RSB47		⊙⊙△	⊙⊙△	⊙⊙△	△								
LB60	LB60LN	RVB60	RCB60			⊙⊙△	⊙⊙△	⊙⊙△	△								
LM110	LM110LN	RVM110	RCM110							⊙⊙							
LC110	LC110LN	RVC110	RCC110				⊙⊙	⊙⊙△	⊙⊙△	⊙△	⊙△	⊕⊙					
LC170	LC170LN	RVC170	RCC170				⊙⊙	⊙⊙△	⊙⊙△	⊙△	⊙△	⊕⊙					
LD235	LD235LN	RVD235	RCD235									⊕⊙					
LE400																	⊕
LF700																	⊕

- ⊙ gwint wewnętrzny △ Victaulic ⊕ króćce do wlotowania do R-line
 ⊙ dual (gwint zewnętrzny/ do wlotowania) ⊕ kołnierz

WSPORNIKI I UCHWYTY TRANSPORTOWE

PODPORY DO WYMIENNIKÓW PŁYTOWYCH Lutowanych WYKONANE SĄ ZE STALI NIERDZEWNEJ LUB CZARNEJ OCYNKOWANEJ.



IZOLACJE

IZOLACJA WYKONANA Z POLIURETANOWEJ PIANKI IZOLACYJNEJ POKRYTEJ ALUMINIUM (APFI)

- TEMPERATURA PRACY: 135°C
- GRUBOŚĆ: 30 MM
- PRZEWODNOŚĆ CIEPLNA: 0,026 W/MK



IZOLACJA WYKONANA Z POLIPROPYLENU EKSPANDOWANEGO (EPPI) DO WYMIENNIKÓW LB31, LB31LN I LB31SP

- TEMPERATURA PRACY: 110°C
- GRUBOŚĆ: 28 MM
- PRZEWODNOŚĆ CIEPLNA: 0,035 W/MK



IZOLACJA ZIMNOCHRONNA DO WYMIENNIKÓW R-LINE

- ZAKRES TEMPERATURY PRACY: -40°C DO 110°C
- GRUBOŚĆ: 20 MM
- PRZEWODNOŚĆ CIEPLNA: 0,037 W/MK



